

Вентиляторы осевые нагнетания
с настенной панелью
Titan VONP

pktitan.ru

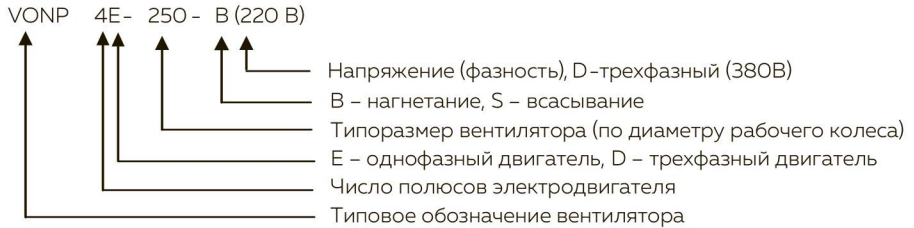

ОБОЗНАЧЕНИЕ ВЕНТИЛЯТОРОВ Titan VONP



ОСНОВНЫЕ ХАРАКТЕРИСТИКИ ВЕНТИЛЯТОРОВ

Модель	Напряжение/частота, В/50 Гц	Число фаз	Потребляемая мощность, кВт	Ток, А	Частота вращения, об/мин	Масса, кг	Уровень звукового давления, дБа	Расход воздуха, м ³ /ч
Titan VONP-2E-200	220	1	0,08	0.35	2700	1.9	60	870
Titan VONP-4E-200	220	1	0,029	0.12	1460	1.9	48	490
Titan VONP-2E-250	220	1	0,18	0.78	2500	3.0	68	1800
Titan VONP-4D-250	380	3	0,06	0.13	1350	2.7	50	1000
Titan VONP-4E-250	220	1	0,05	0,22	1380	2,5	50	1000
Titan VONP-2D-300	380	3	0,25	0.45	2500	4.7	72	3000
Titan VONP-2E-300	220	1	0,25	1,1	2530	4,7	70	3000
Titan VONP-4D-300	380	3	0,095	0,26	1400	4	55	1950
Titan VONP-4E-300	220	1	0,09	0,38	1370	3,2	55	1900
Titan VONP-4D-350	380	3	0,145	0,37	1390	4,7	63	3110
Titan VONP-4E-350	220	1	0,138	0,68	1370	4,7	62	2980

Модель	Напряжение/частота, В/50 Гц	Число фаз	Потребляемая мощность, кВт	Ток, А	Частота вращения, об/мин	Масса, кг	Уровень звукового давления, дБа	Расход воздуха, м ³ /ч
Titan VONP-6D-350	380	3	0,09	0,29	940	4,7	53	2100
Titan VONP-6E-350	220	1	0,08	0,4	930	4,7	53	2100
Titan VONP-4D-400	380	3	0,19	0,48	1380	6,1	67	3700
Titan VONP-4E-400	220	1	0,18	0,81	1350	6,1	67	3700
Titan VONP-6D-400	380	3	0,115	0,36	900	6,1	60	2800
Titan VONP-6E-400	220	1	0,115	0,67	940	6,1	58	2800
Titan VONP-4D-450	380	3	0,25	0,58	1400	6,9	68	4820
Titan VONP-4E-450	220	1	0,25	1,15	1380	6,9	71	4800
Titan VONP-6D-450	380	3	0,15	0,48	930	6,9	62	3100
Titan VONP-6E-450	220	1	0,12	0,6	950	6,9	60	3100
Titan VONP-4D-500	380	3	0,45	0,93	1320	9,5	72	7000
Titan VONP-4E-500	220	1	0,42	1,85	1320	9,5	72	6950
Titan VONP-6D-500	380	3	0,25	0,78	920	9,5	67	5130
Titan VONP-6E-500	220	1	0,23	1,15	920	9,5	67	5200
Titan VONP-4D-550	380	3	0,65	1,2	1300	10,5	74	8500
Titan VONP-4E-550	220	1	0,55	2,45	1310	10,5	74	8500
Titan VONP-6D-550	380	3	0,33	0,87	900	10,5	67	7100
Titan VONP-6E-550	220	1	0,33	1,68	910	10,5	67	7100
Titan VONP-4D-630	380	3	0,86	1,95	1365	15,0	81	13000
Titan VONP-4E-630	220	1	0,81	3,5	1315	15,0	78	12500
Titan VONP-6D-630	380	3	0,55	1,57	920	15,0	75	9580
Titan VONP-6E-630	220	1	0,50	2,2	930	15,0	75	9600
Titan VONP-6D-710*	380	3	Δ 1,1	2,35	900	29,0	80	15800
			Υ 0,7	1,2	760			13500

НАЗНАЧЕНИЕ

Вентиляторы предназначены для перемещения воздуха и других невзрывоопасных газовых смесей, агрессивность которых по отношению к углеродистым сталям обыкновенного качества не выше агрессивности воздуха, имеющих температуру от -25°C до $+40^{\circ}\text{C}$, не содержащих липких веществ, волокнистых и абразивных материалов, с содержанием пыли и других твердых примесей не более 100 мг/куб.м.

Вентиляторы применяются в системах вентиляции и кондиционирования, воздушного отопления жилых, общественных и производственных зданий с короткой сетью воздуховодов или без нее.

РАЗМЕРЫ ВЕНТИЛЯТОРОВ

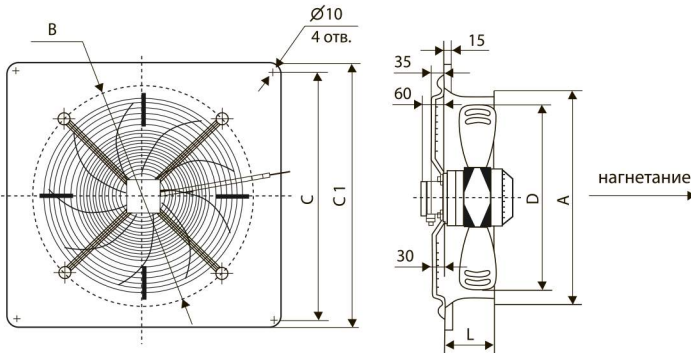

Обозначение	D	A	C	C1	L
Titan VONP - 200	195	203	260	312	52
Titan VONP - 250	250	258	320	370	55
Titan VONP - 300	300	315	380	430	80
Titan VONP - 350	350	358	435	485	85
Titan VONP - 400	391	400	490	540	100
Titan VONP - 450	446	456	535	575	105
Titan VONP - 500	499	509	615	655	120
Titan VONP - 550	553	563	675	725	135
Titan VONP - 630	628	639	750	805	150
Titan VONP - 710	703	710	810	850	170

Titan VONP-2E-200

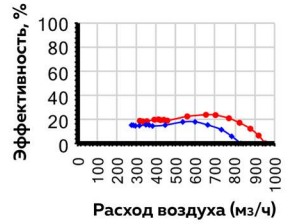
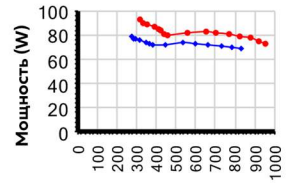
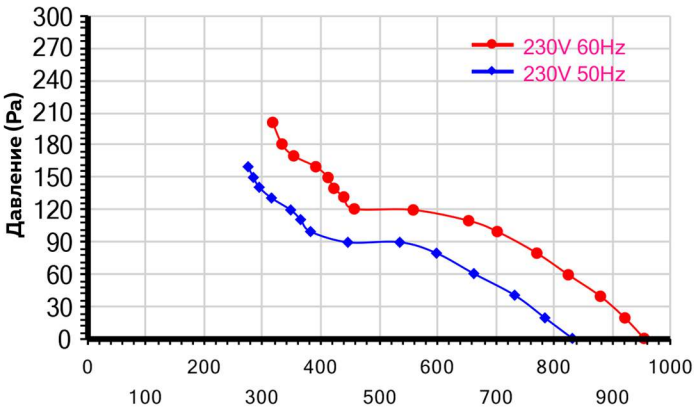

Titan VONP-2E-250

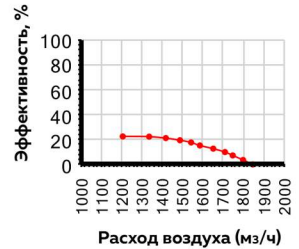
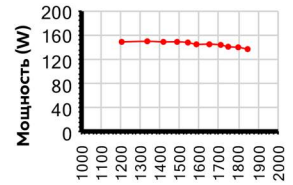
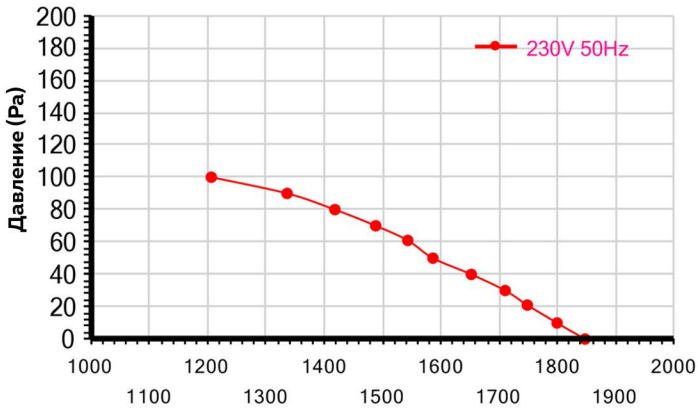

Titan VONP-2E-300

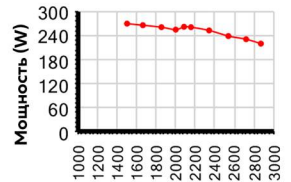
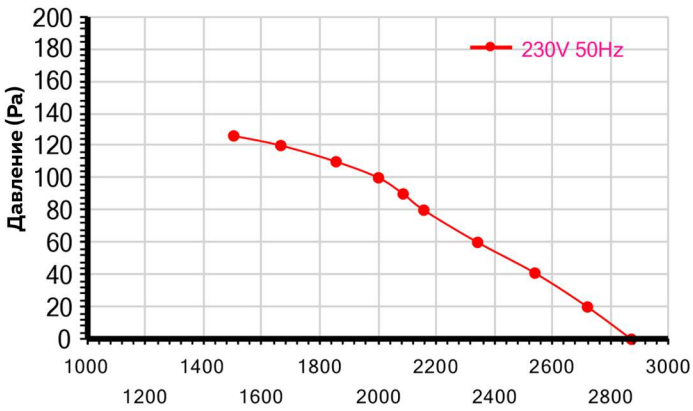

Titan VONP-4E-350

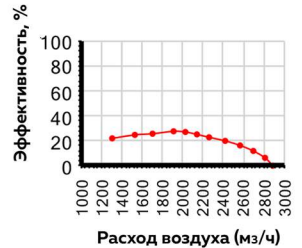
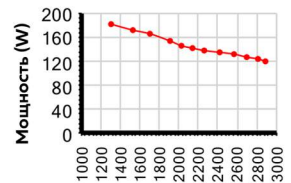
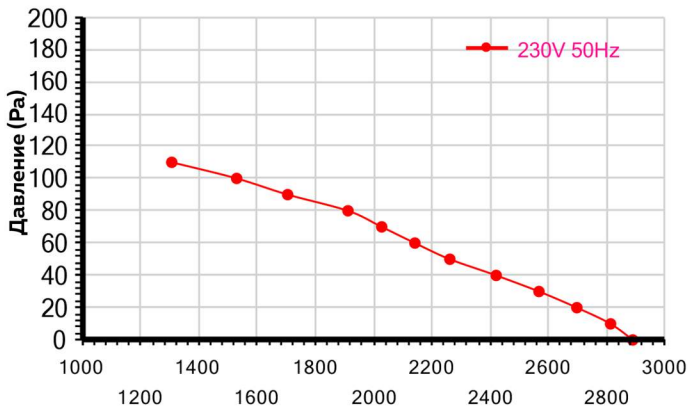

Titan VONP-4E-400

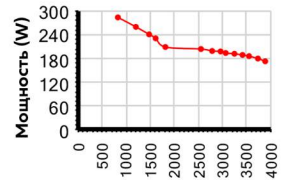
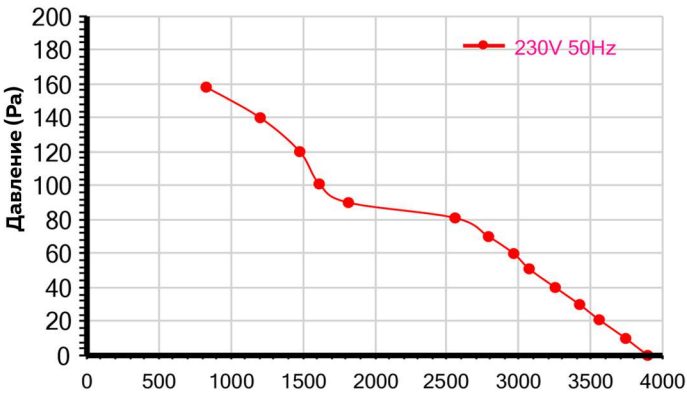

Titan VONP-4E-450

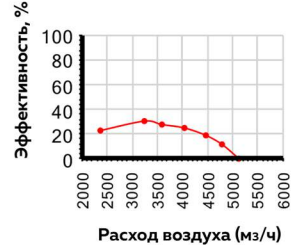
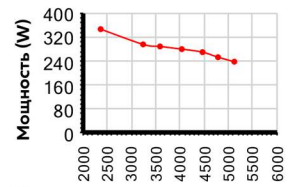
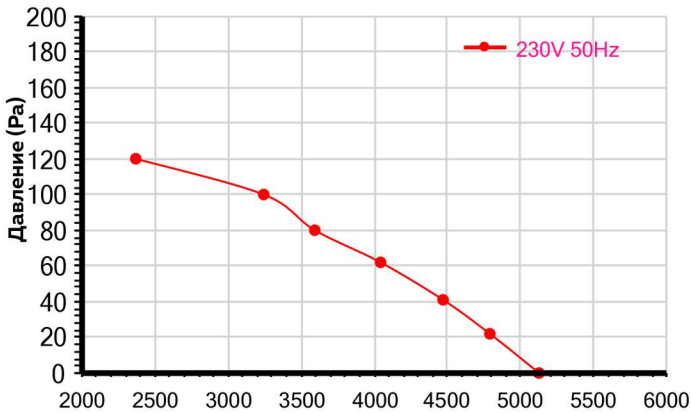

Titan VONP-4E-500

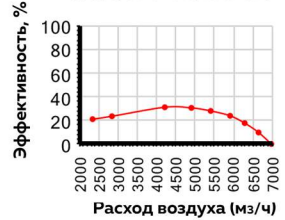
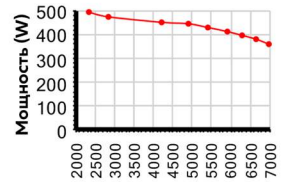
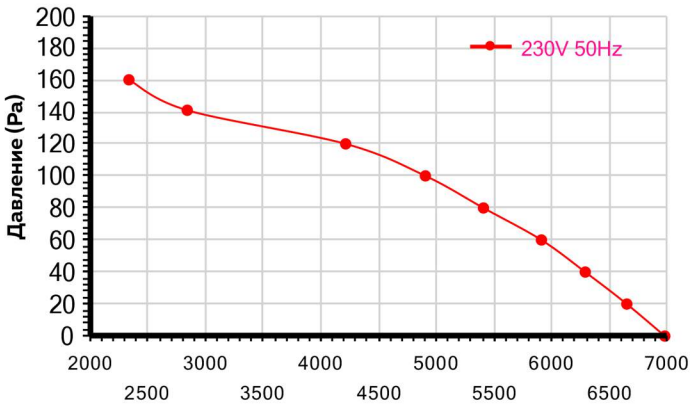

Titan VONP-4E-550

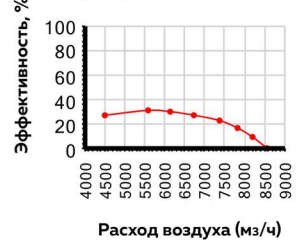
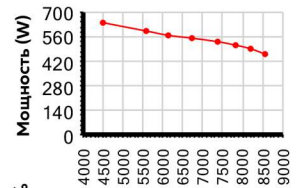
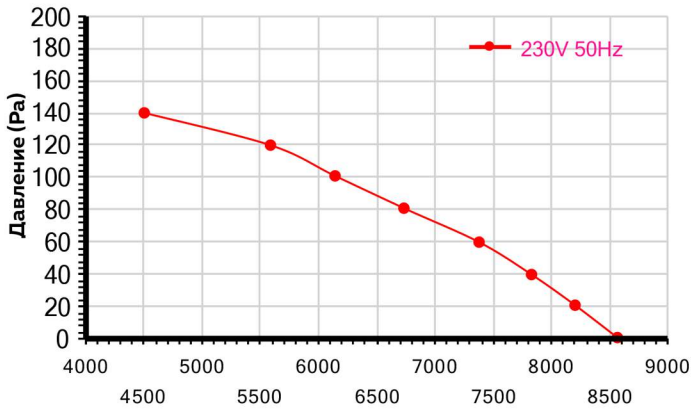

Titan VONP-4D-550

